



STAIRKAZE

Limon central

Grâce à son limon tubulaire central, l'escalier Z1 se développe avec élégance dans votre intérieur. Les supports de marches simplifiés au maximum vous apportent un design efficace tout en finesse, sans excès.

A partir de 3233 € TTC (prix livré)



HAUTEUR SUR MESURE :

STAIRKAZE est l'un des rares fabricants d'escaliers à proposer la réalisation sur mesure de la hauteur de votre escalier, pour un ouvrage parfaitement intégré et confortable. Notre bureau d'étude aura juste besoin de la hauteur à monter et de l'emprise pour réaliser votre ouvrage.

FABRICATION FRANÇAISE, EN DIRECT DU FABRICANT :

Tous nos escaliers sont conçus et fabriqués dans notre atelier situé au Puy-en-Velay (43), et ne passent par aucun revendeur.

DESIGNÉ PAR BUFFL :

Riche d'une expérience de 15 ans dans la construction d'escaliers métalliques sur-mesure, l'équipe de designers BUFFL ont conçu tout spécialement pour STAIRKAZE des modèles aux designs efficaces et à des prix défiant toute concurrence !

DÉLAIS ULTRA RAPIDES :

Seulement 6 semaines entre la validation de votre devis et la réception de l'ouvrage chez vous !

UN MONTAGE ULTRA SIMPLE :

Nos équipes ont développé des escaliers aux conceptions optimisées et simplifiées, pour des créations livrables en kit, à monter vous-même. Deux solutions s'offrent à vous :
- Montage et installation par vos soins. Le système simplifié par vissage permet une pose facile nécessitant un minimum de connaissance technique et un outillage limité. Une notice de montage détaillée est fournie avec l'ensemble de l'escalier.

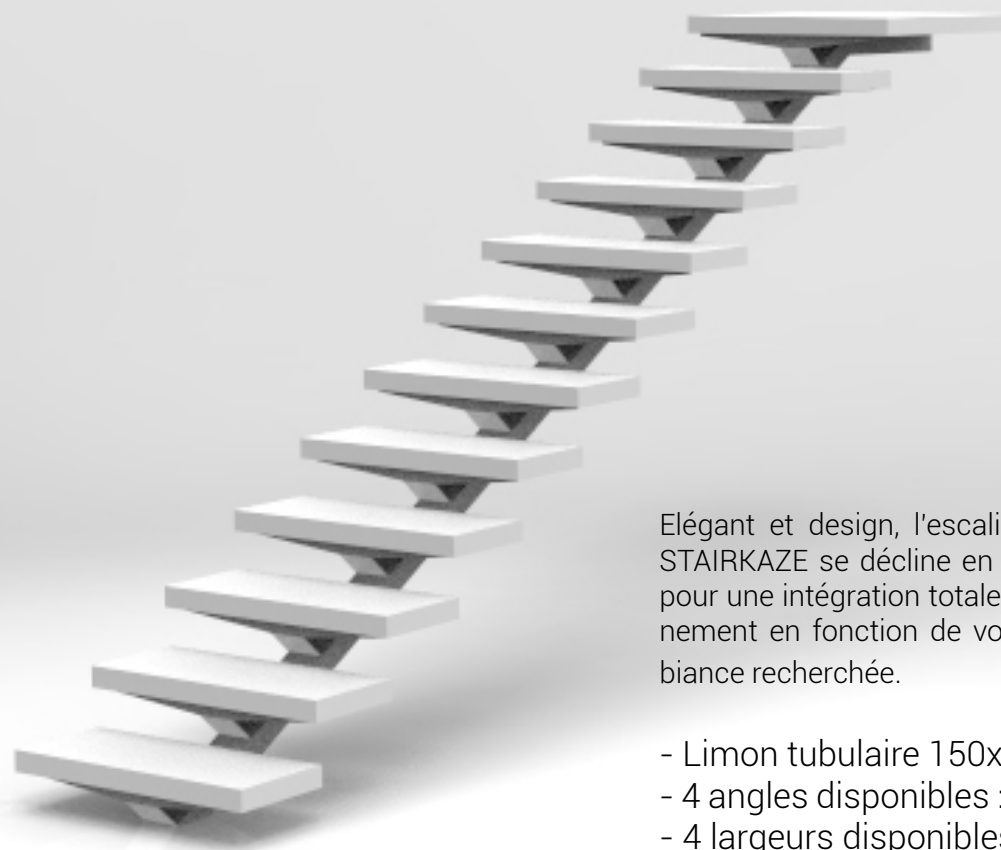

Élégant et design, l'escalier limon central de STAIRKAZE se décline en différentes versions pour une intégration totale dans votre environnement en fonction de vos goûts et de l'ambiance recherchée.

- Limon tubulaire 150x150 mm
- 4 angles disponibles : 32°, 35°, 38°, 41°
- 4 largeurs disponibles : 57,6cm, 67,6cm, 77,6 cm et 87,6 cm
- **Hauteur sur-mesure jusqu'à 3,50 m**
- 5 types de marches
- 3 finitions au choix
- 1 type de garde-corps
- 1 type de main courante
- 1 forme disponible



PRÉSENTATION PLAN TYPE ESCALIER Z1

Un plan personnalisé de votre escalier vous sera envoyé à la suite de votre commande.

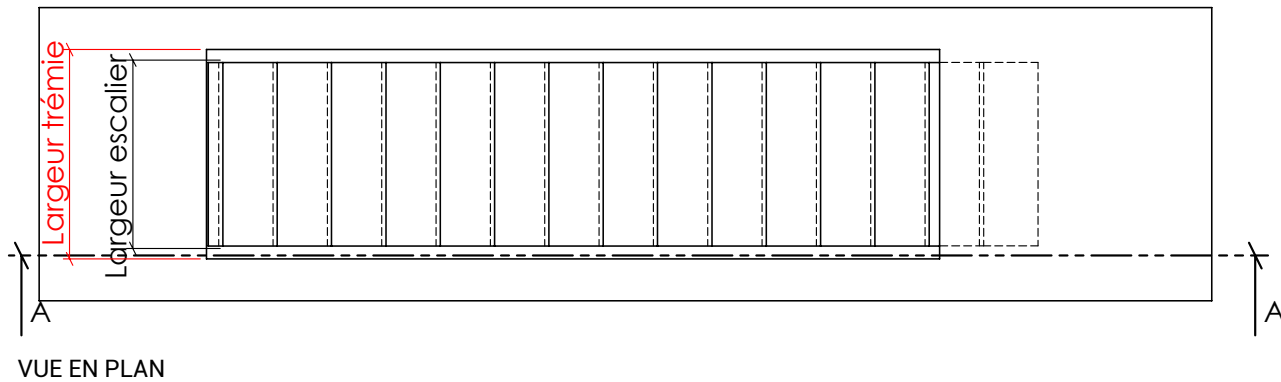
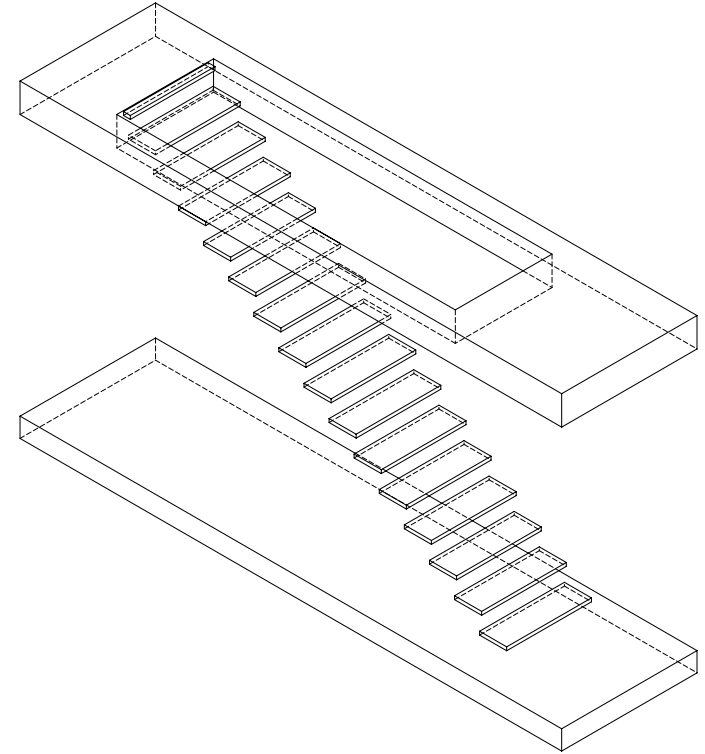
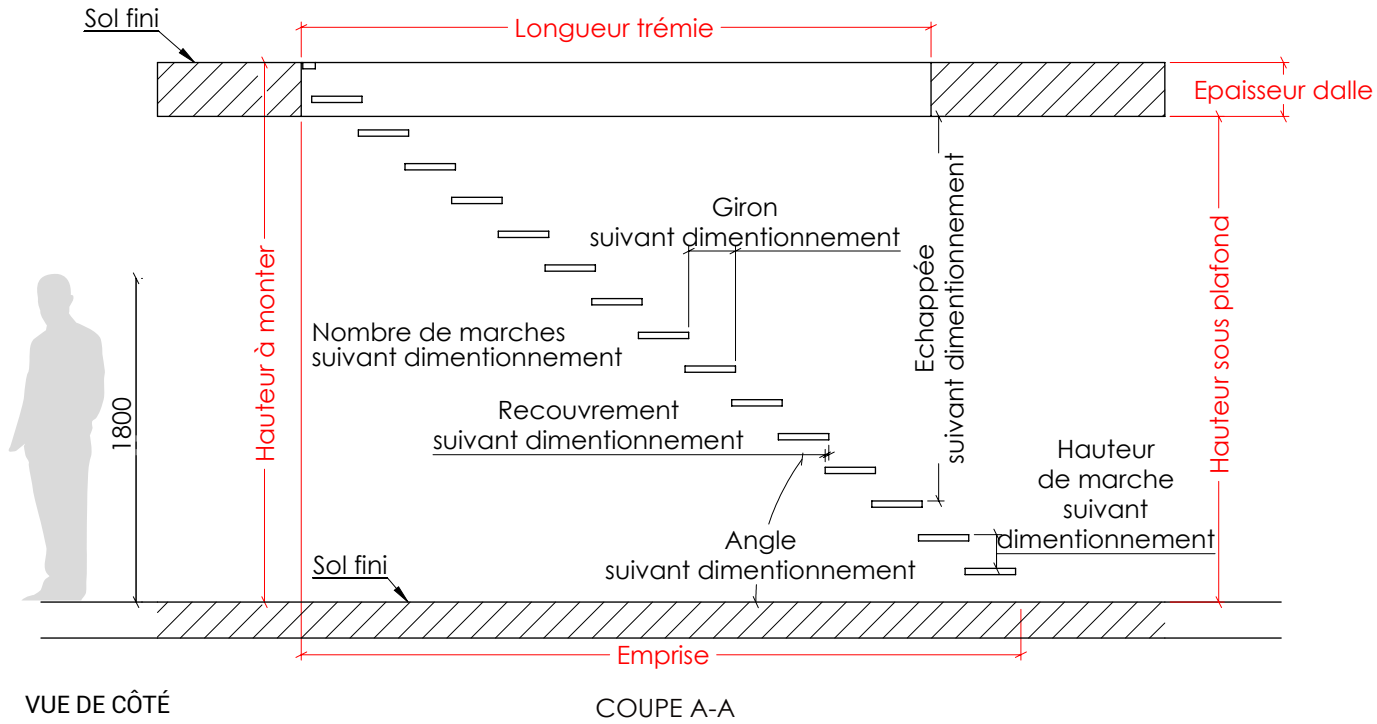

TYPES DE MARCHES

Les équipes STAIRKAZE vous proposent 3 catégories de marches qui sauront combler vos envies concernant le design général de votre escalier, et correspondre à votre budget.

LES ÉCONOMIQUES

Les marches Economiques sont soudées directement au limon. L'escalier est monobloc.

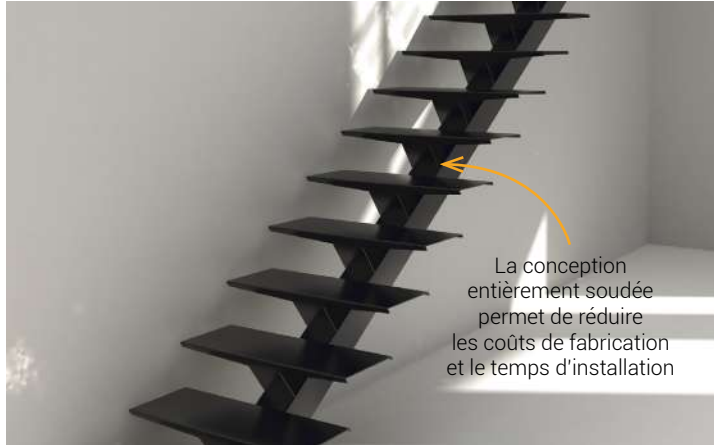

LES MINIMALES

Les marches Minimales sont vissables sur les supports intégrés au limon. L'escalier est à monter sur place.

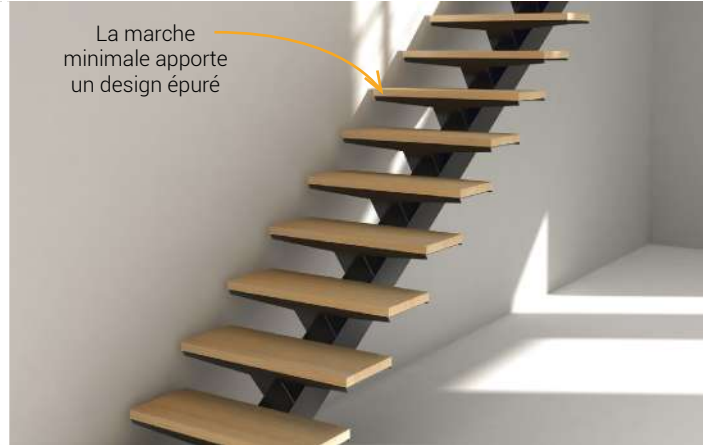

LES CAISSONS

Les marches Caisson sont vissables sur les supports intégrés au limon. L'escalier est à monter sur place.

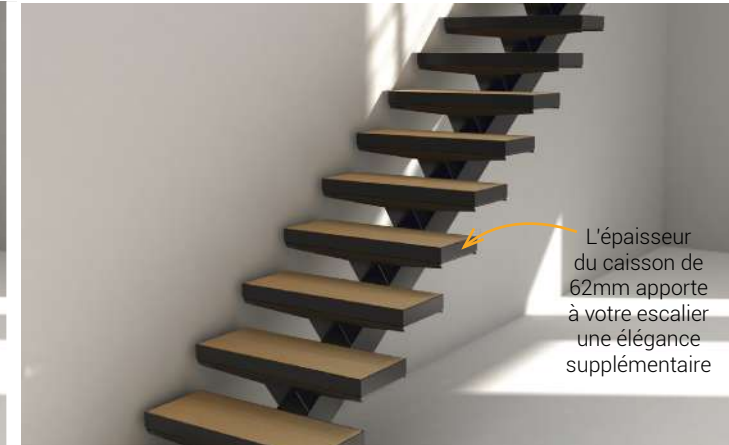

Marche ECO I : Tôle en acier pliée



WOOD :
Plateau bois naturel en chêne
Épaisseur 35 mm



CAISSON ACIER :



CAISSON BOIS :
Intégration d'un plateau en chêne massif. Épaisseur 62 mm



CAISSON VALCHROMAT
Intégration d'un plateau Valchromat
Épaisseur 62 mm



TYPES DE GARDE-CORPS

* L'intégration d'un garde-corps sur votre ouvrage augmente la largeur de votre escalier à raison de 4cm par garde-corps.

Garde-corps 4 lisses

Main courante tube 40x20 mm
+ 4 lisses rondes diam. 14 mm



Main courante

Fer plat sur champ, 40x10 mm
Départ à l'aplomb de la 1ère marche

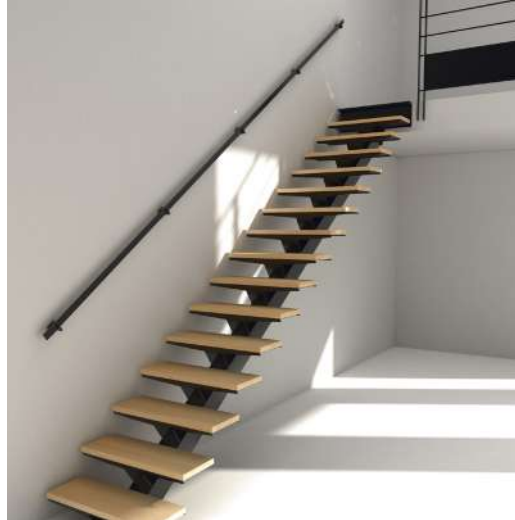

MATÉRIAUX

ACIER

(structure de votre escalier, marches acier, garde-corps et main courante)



STAIRKAZE vous propose 3 finitions pour l'acier :

Apprêt antirouille noir (par défaut) : cette couche de protection en sortie d'atelier permet d'attendre de manière élégante la finition finale que vous choisirez une fois l'escalier installé dans son environnement.

Acier Brut : l'aspect brut de l'acier peut être recherché et se conjugue dans tous les styles de construction et de décoration. L'acier naturel peut avoir de très nombreuses nuances sur une même tôle ce qui en fait le charme d'une réalisation artisanale. Un kit d'entretien (brunisseur et cire incolore est fourni à la livraison).

Thermolaquage : ce traitement haut de gamme et résistant est idéal pour ce type de montage par visserie de ce modèle. Il laisse un grand choix de coloris suivant les RAL de notre nuancier.

BOIS ET VALCHROMAT



Chêne brut : le chêne est un matériau naturel de grande qualité, il est résistant au temps et à l'usure. Matière chaleureuse, le bois ne nécessite pas systématiquement un traitement supplémentaire.

Valchromat : ce matériau est un panneau de fibres de bois teinté dans la masse, utilisant avec colorants organiques écologiques, et résistant à l'humidité.

STAIRKAZE vous propose 1 finition applicable sur le bois et le valchromat :

Huile cire : en traitement optionnel nous vous proposons les huiles cire (brut, naturel, noir ou blanc) qui sublimeront le rendu naturel du bois.

DÉCOUVREZ LA SÉRIE SPÉCIALE Z1 // DESIGN BY **ora ito**

Le studio ORA İTO, a revisité pour STAIRKAZE les traits de l'escalier Z1. Avec son limon tubulaire carré, l'intégration de la platine métallique dans la marche, et la découpe minimale de ses marches en bois, cette réinterprétation de l'escalier Z1 dessine dans l'espace des lignes simples et essentielles. Cette série est conçue **spécialement pour les petits espaces**.



Le limon central carré reste le signe distinctif de l'escalier Z1



Platine affleurante à la marche bois



La découpe arrondie des marches dessine dans l'espace un escalier tout en finesse



ORA İTO, l'enfant terrible du design qui depuis les années 90 imagine des codes d'un nouveau luxe, intemporel et universel avec la même épure minimale. En se tenant à l'écart des modes, il développe son propre vocabulaire, des formes évidentes à comprendre en un clin d'œil, fruit de sa philosophie qu'il nomme « Simplexité », ou l'art de donner à un objet aux fonctions complexes une apparente simplicité.

Multipliant depuis des années les collaborations prestigieuses (Adidas, Citroën, Thierry Mugler, Toyota, Biotherm, Levi's, Davidoff, Nike, Danone, Kenzo, LG electronics, Guerlain, etc.), il s'illustre au travers de projets de grande envergure : le flagship store Lancaster à Paris (2012), l'Hôtel Odyssey (2012), le restaurant pop-up Nano (2013), le hall de Trois-Quartiers Madeleine (2013), et les derniers concepts pour les cinémas français Pathé (2014).

Aujourd'hui, c'est tout naturellement qu'il s'attaque à l'escalier, et s'associe pour l'occasion à la nouvelle marque d'escalier design STAIRKAZE. Les lignes assurées, franches et épurées du designer rencontrent la précision et le savoir-faire de l'atelier de métallerie sur-mesure BUFFL.

Exclusivement disponible avec marches bois.

DÉCOUVREZ AUSSI NOS AUTRES MODÈLES sur www.stairkaze.com



Z2 - Double limons latéraux

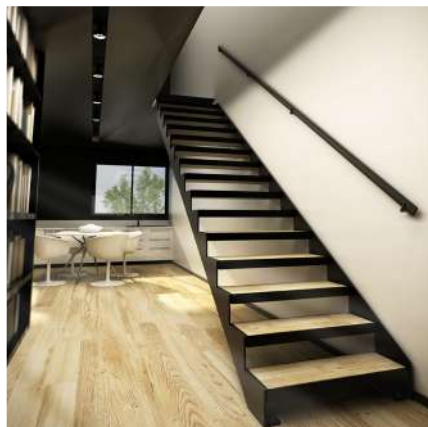

Z3 - Crémaillère inversée



Z4 - Suspendu

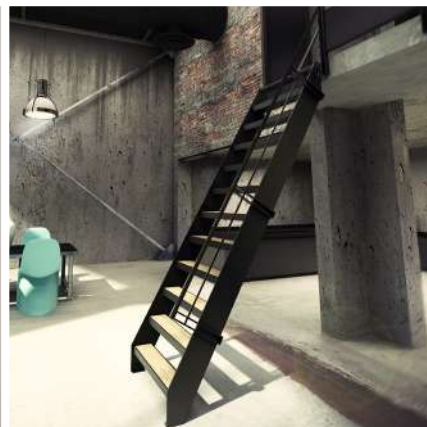

Z5 - Echelle de meunier

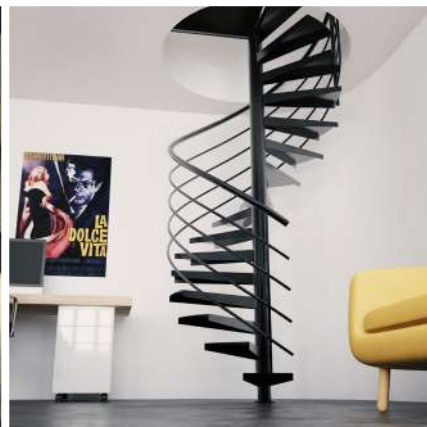

Z6 - Hélicoïdal

CONTACT STAIRKAZE



Appelez Benjamin, au **04 71 01 14 19**
du lundi au vendredi
de 8h à 12h et de 14h à 18h



Ecrivez nous à l'adresse
contact@stairkaze.com



Siège social : 3 rue de Prnaud
43700 Coubon

ENCORE + DE SUR MESURE ?

Optez pour une **création unique** réalisée entièrement sur mesure pour votre intérieur, dessinées et réalisées par BUFFL, spécialiste de l'escalier métallique et de la métallerie fine **sur mesure**. Découvrez la Gamme HABITAT, spécialement développée pour habiller votre habitat avec des modèles élégants et design ; et la Gamme PRESTIGE pour vos boutiques, showroom et intérieurs d'exception. Rendez-vous sur www.buffl.fr